

Instrukcja montażu  
**PANELE DACHOWE PT25**

[www.blachodach.pl](http://www.blachodach.pl)

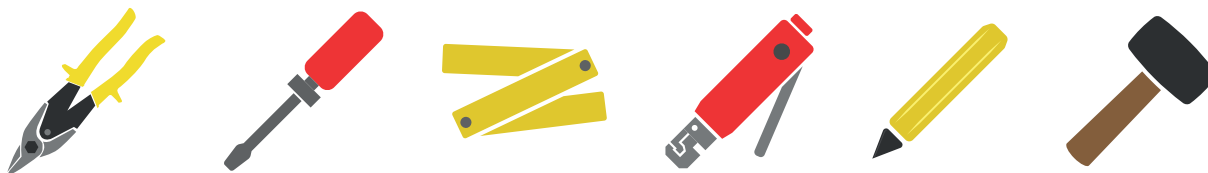

## Niezbędne narzędzia



**WAŻNE:**  
Nie wolno używać  
narzędzi powodujących  
efekt termiczny!



## Czynności wstępne

**!** Montaż panelu dachowego PT25  
i PT25 FALA lub okres składowania  
max. 6 miesięcy od daty zakupu.

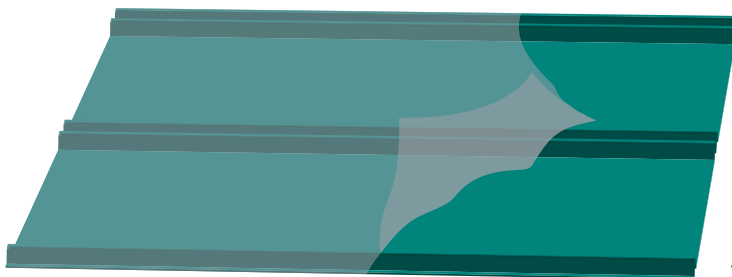

Należy zdjąć folię zabezpieczającą z każdego arkusza,  
jeśli na nim się znajduje!

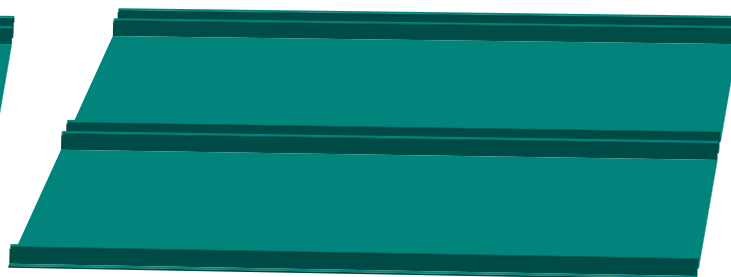

## Przechowywanie

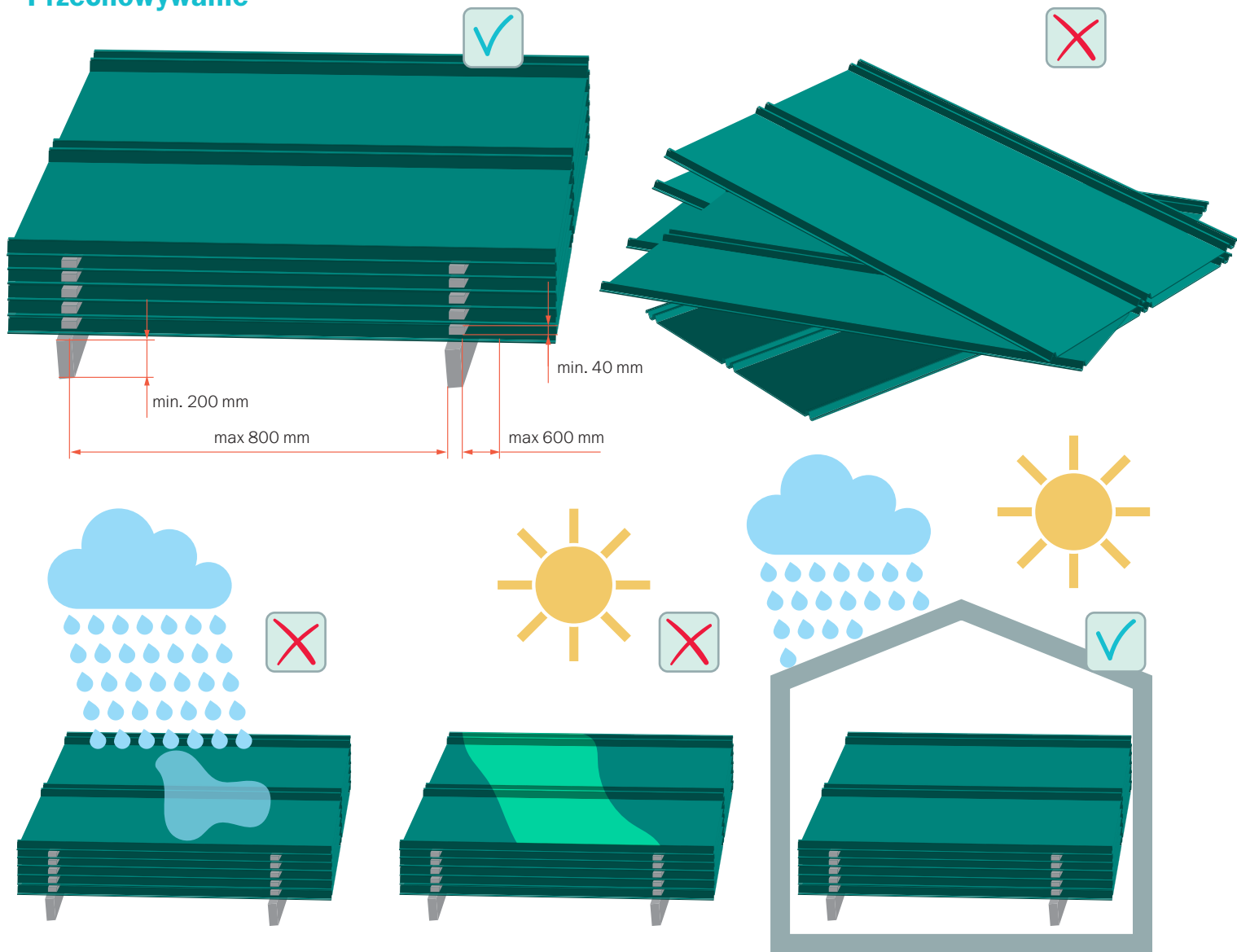

## Układanie dachu

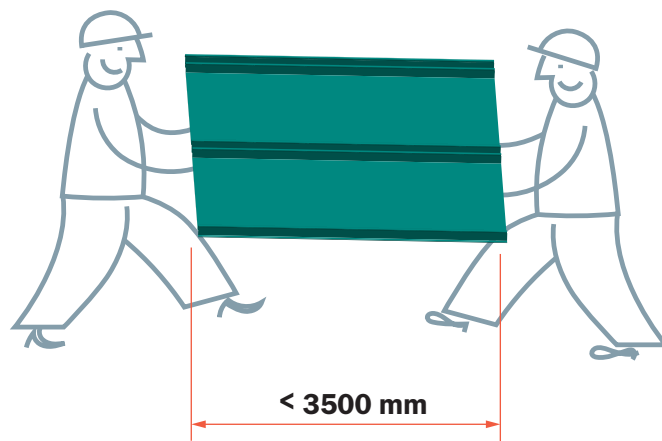
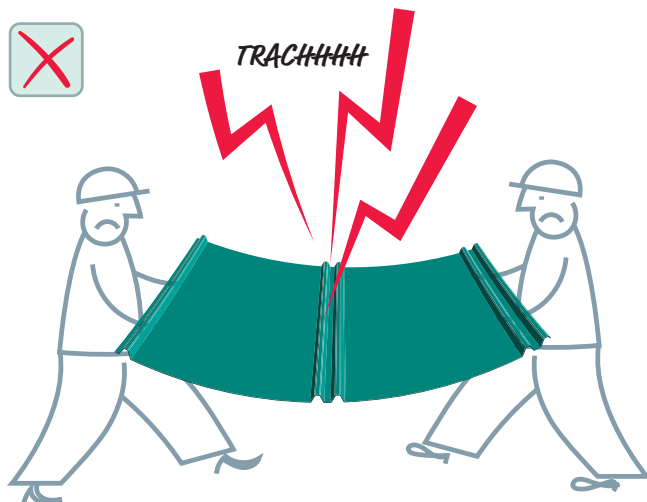
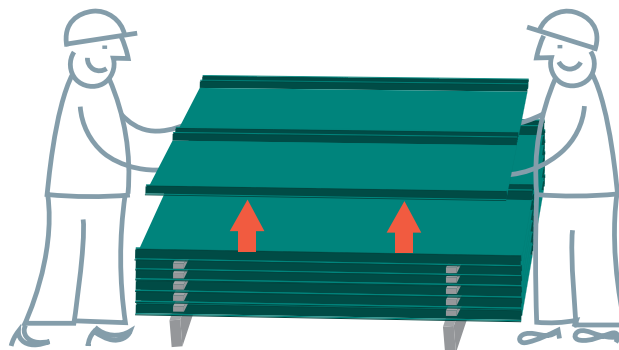
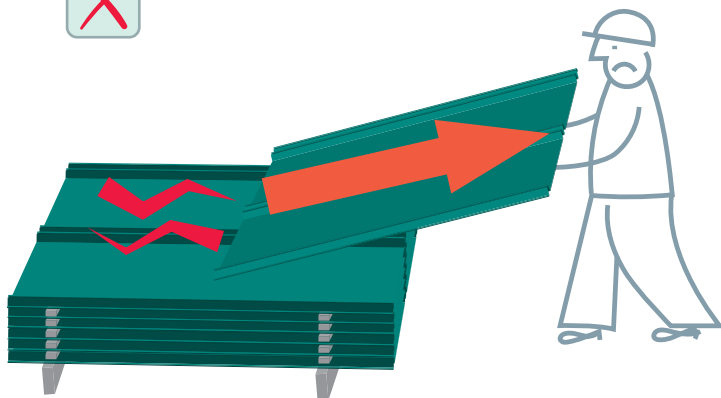

## Układanie dachu

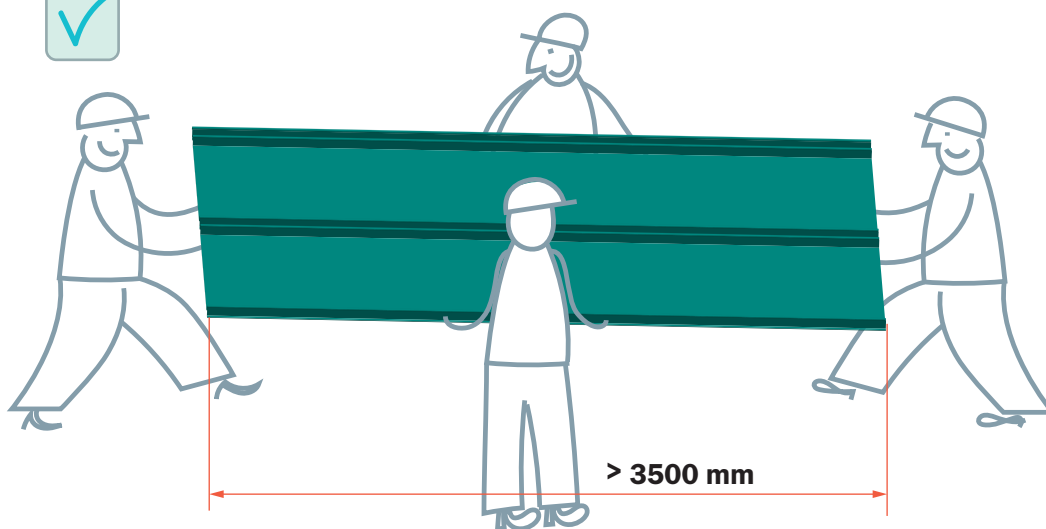
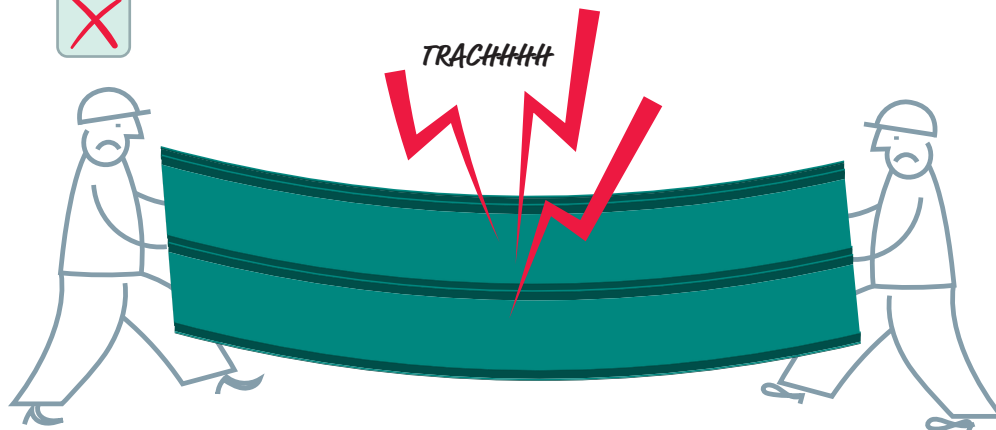

## Układanie dachu

Zanim przystąpisz do pracy sprawdź czy dach jest prosty. Zniweluj różnice, jeśli występują i przystąp do montażu.

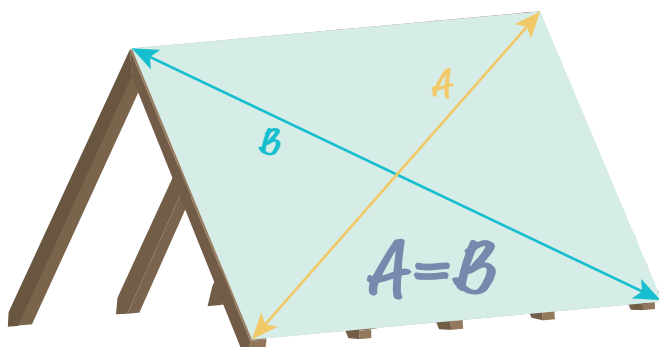

Najlepsze efekty dla wentylacji i trwałości dachu daje stosowanie odpowiedniej folii paroprzepuszczalnej pod konstrukcję łąt i kontrłat!

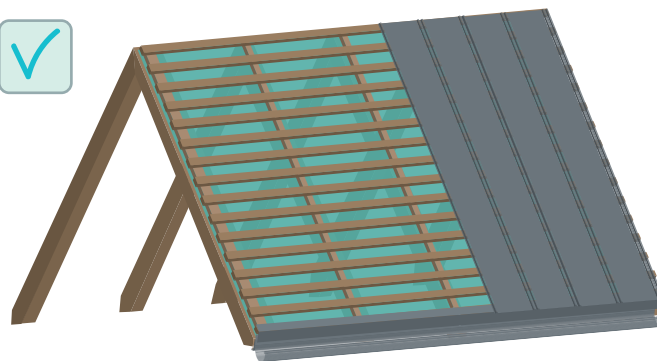

Panelu dachowego nie wolno układać na papier!

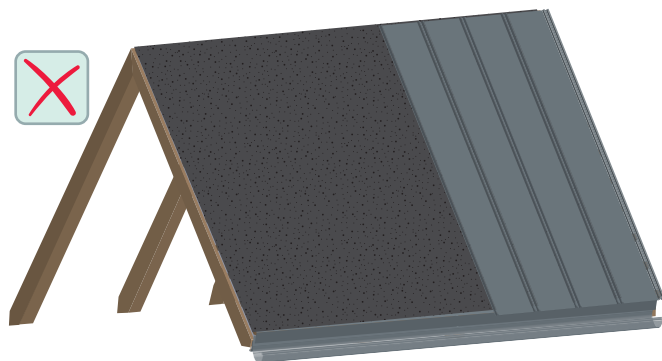

Jeśli jednak jest taka konieczność należy zastosować konstrukcję łąt i kontrłat!

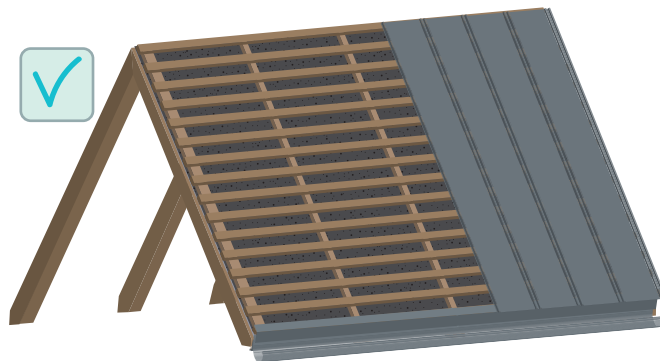

## Układanie dachu

Łaty powinny mieć rozmiar 60-100x40 mm.  
odległości między kolejnymi łatami  
= 100 mm / 200 mm

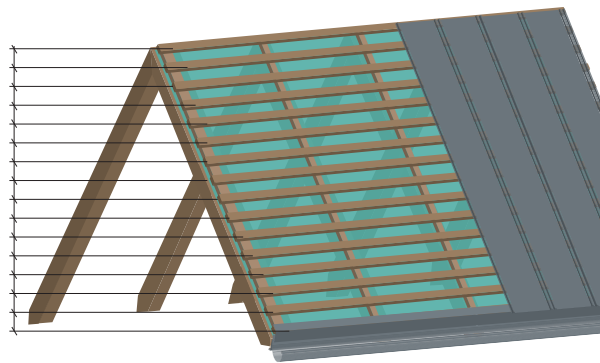

Montaż można rozpocząć od lewej lub od prawej strony. Należy jednak pamiętać, że kierunek montażu powinien być przeciwny do kierunku wiatru.

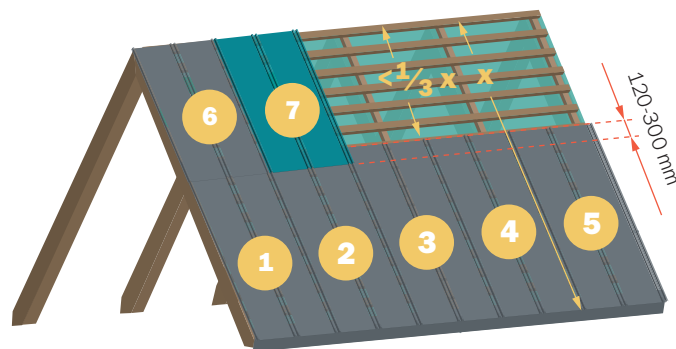
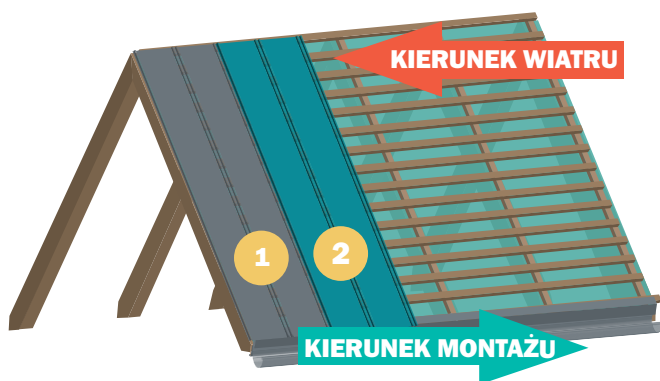
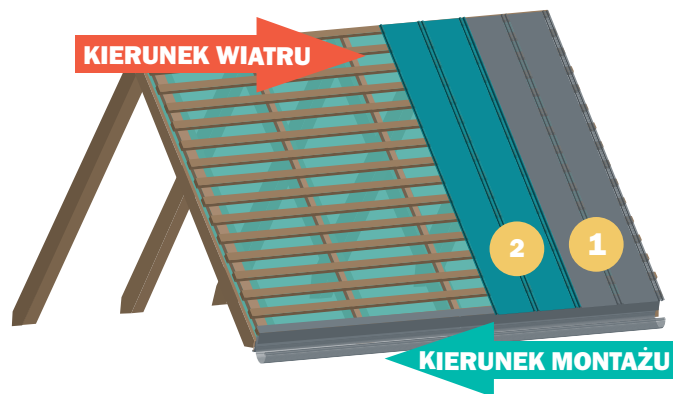

Jeśli istnieje konieczność wykonania zakładu na długości arkusza musi on wynosić 120-300 mm i nie może się znajdować bliżej kalenicy niż  $1/3$  długości potaci.

## Układanie dachu

Układanie pokrycia należy rozpocząć od zamontowania listwy startowej. Stosujemy wkręty z łbem płaskim, a w przypadku łąt stalowych – wkręty samowierzące.

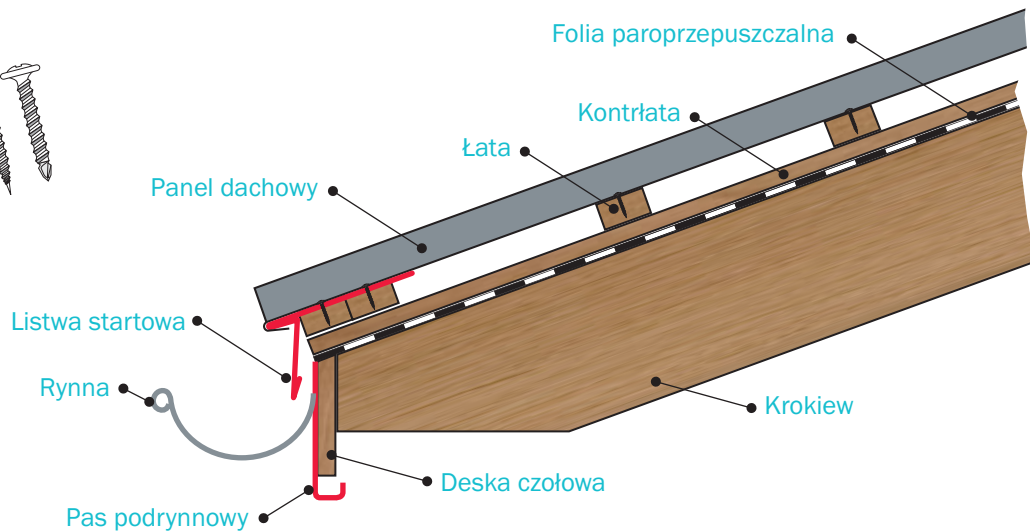
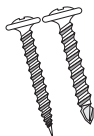

Skrajne arkusze mocujemy wkrętami do każdej łąty. Pozostałe arkusze mocujemy do trzech pierwszych łąt i ostatniej, a potem do co drugiej.

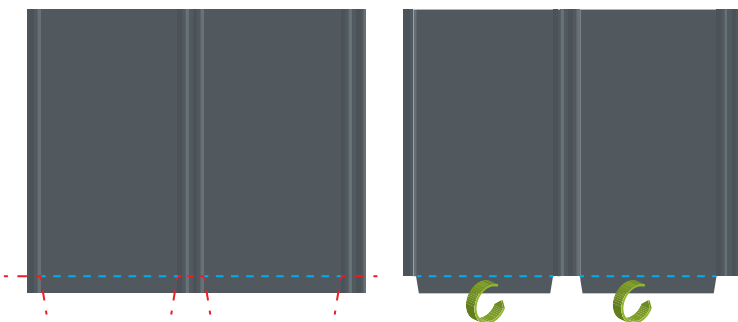

--- linia cięcia na głębokość 25 mm od krawędzi arkusza

--- linia gięcia

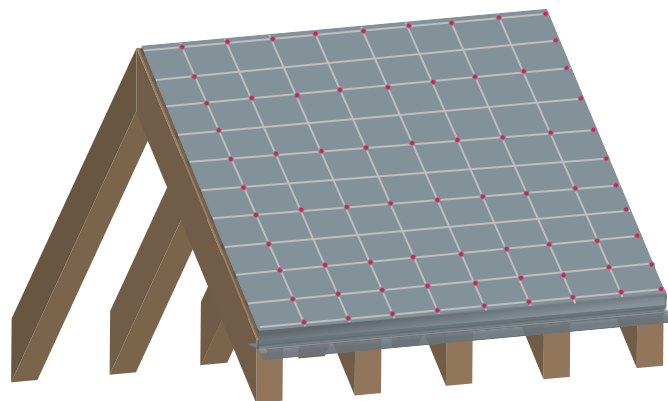



## Układanie dachu



Pierwszy arkusz mocujemy wkrętem płaskim, tak aby wystawał ok. 40 mm poza linię okapu, a następnie ustawiamy go prostopadle do okapu.

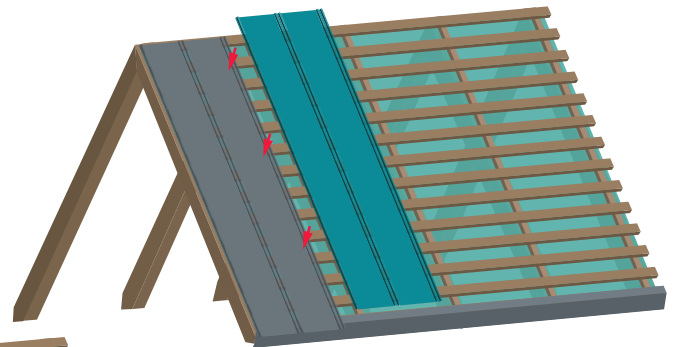
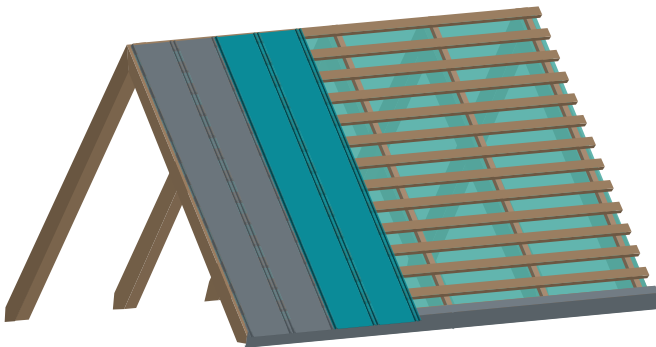
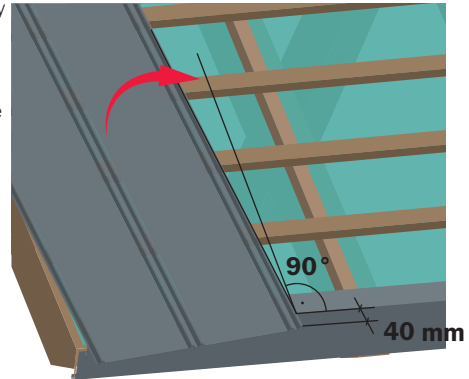

Kładąc drugi i kolejne arkusze należy pamiętać o zakładzie.

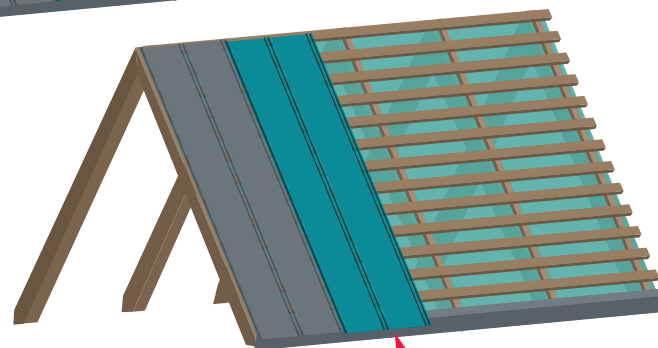

Przy użyciu gumowego młotka należy wyrównać arkusz.



## Układanie dachu

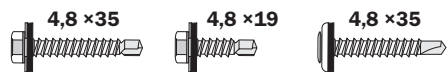

## Rynna koszowa

Montujemy rynnę koszową i rysujemy linie pomocnicze pomagające w prawidłowym docięciu arkuszy.

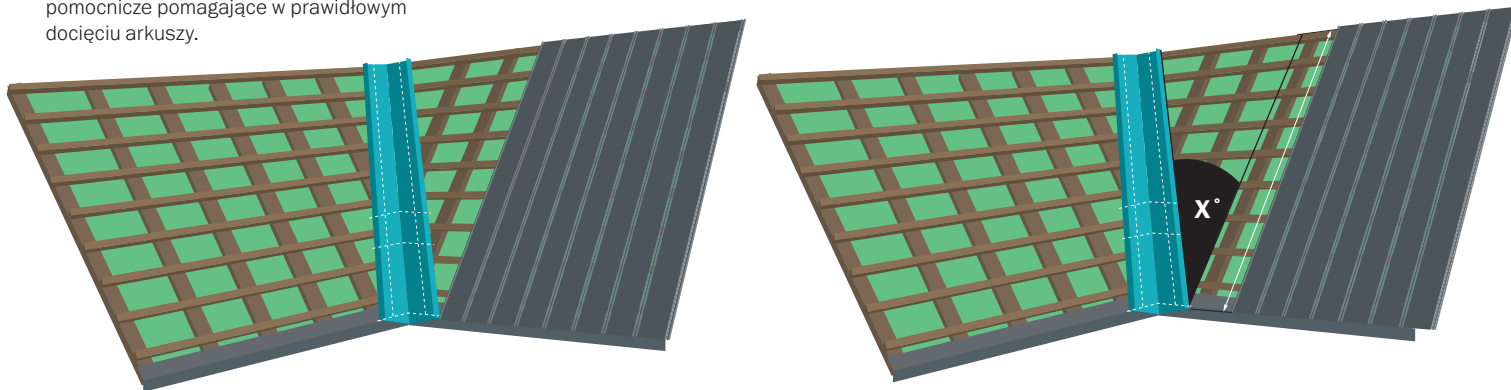

## Rynna koszowa

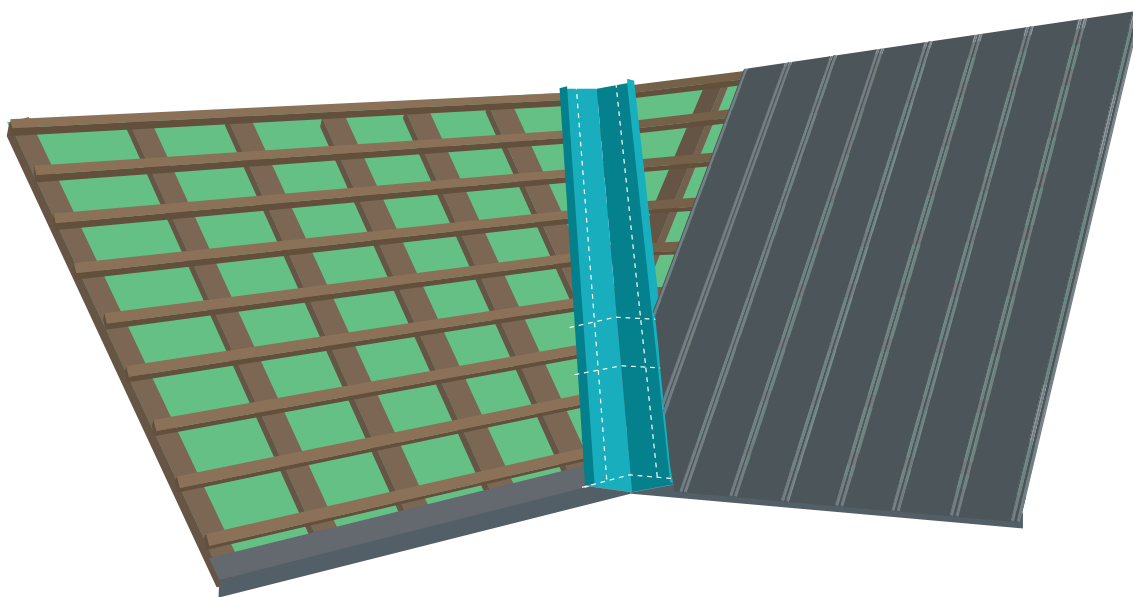
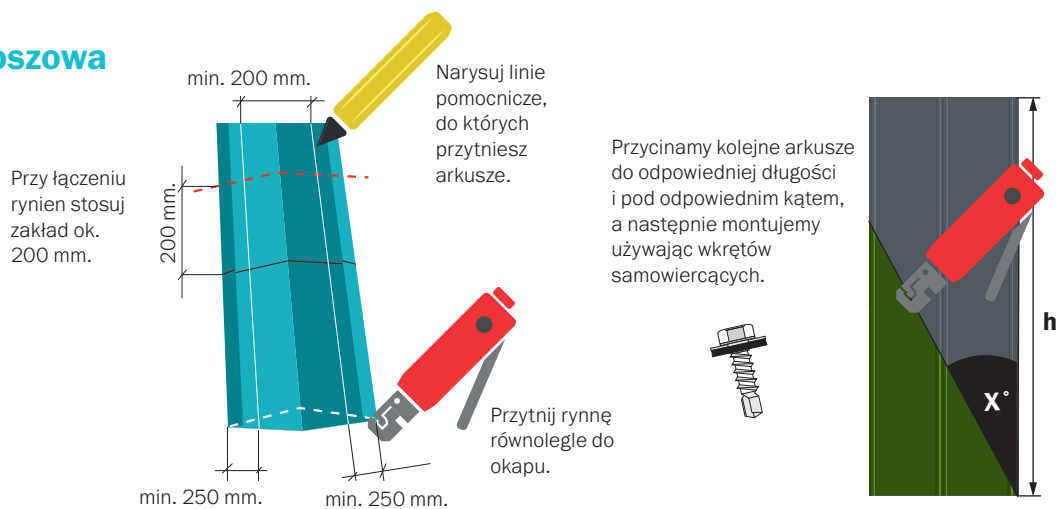

## Montaż skrajnego arkusza

(1) Na skrajnym arkuszu narysuj dwie linie: pierwszą będącą krawędzią połaci i drugą wysuniętą poza krawędź o ok. 30 mm. (2) Odetnij arkusz wzdłuż drugiej linii, a następnie zagnij 30 mm blachy wzdłuż pierwszej narysowanej linii. Przykręć zagłębły arkusz wkrętami samowierzącymi do deski szczytowej. (3) Następnie zamontuj wiatrownicę.

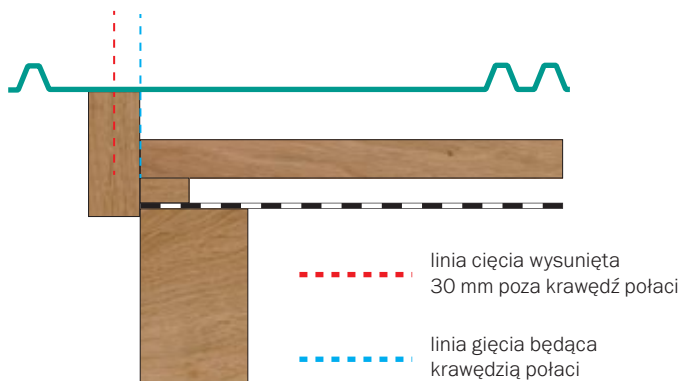
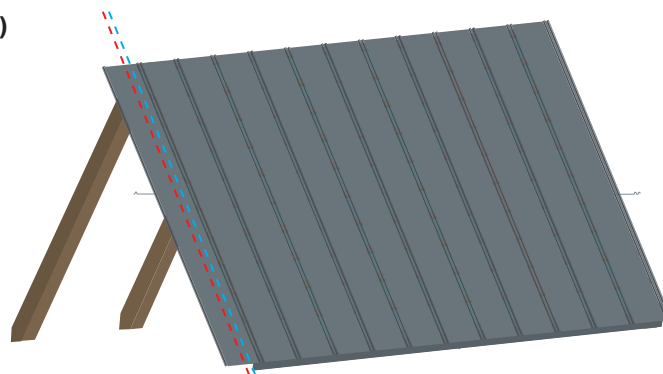
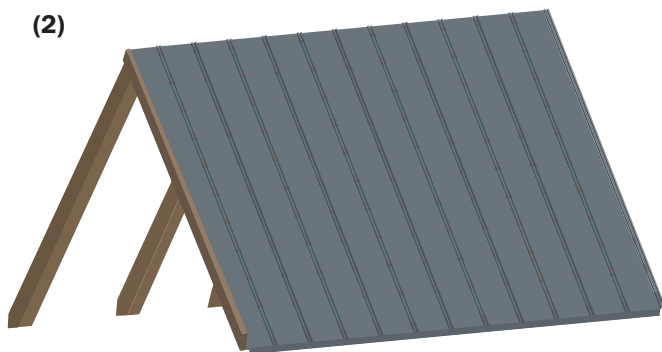
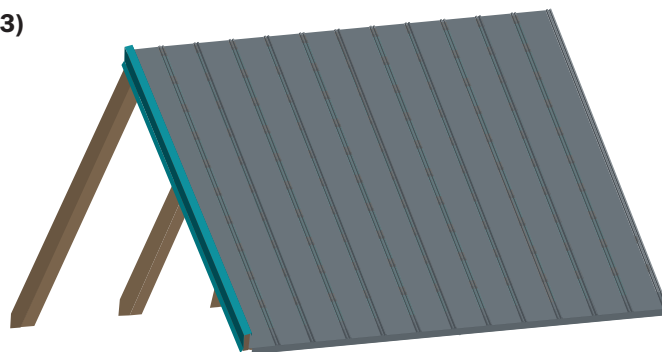
**(1)****(2)****(3)**

## Montaż obróbek dekarских

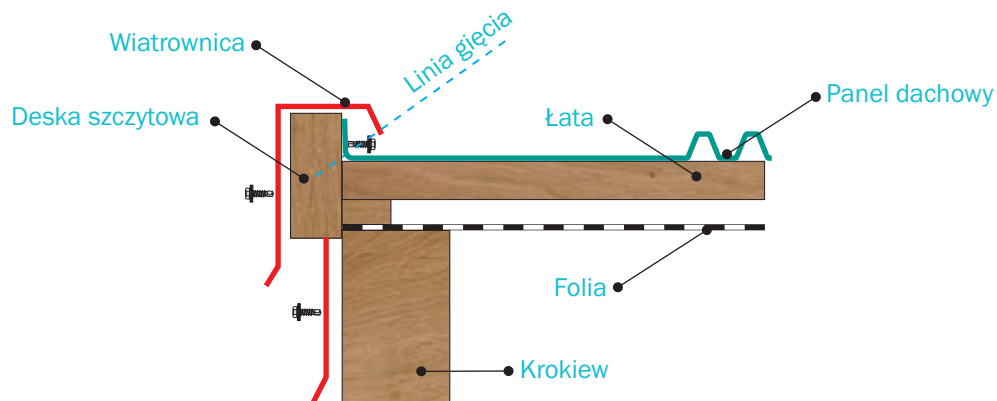

Przed zamontowaniem gąsiora należy przykręcić listwę podgąsiorową.

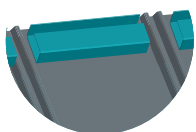

Następnie w odstępach nie większych niż 500 mm wkrętami samowiertnymi mocujemy gąsior. Zakład kolejnych segmentów gąsiora musi być nie mniejszy niż 10 mm.

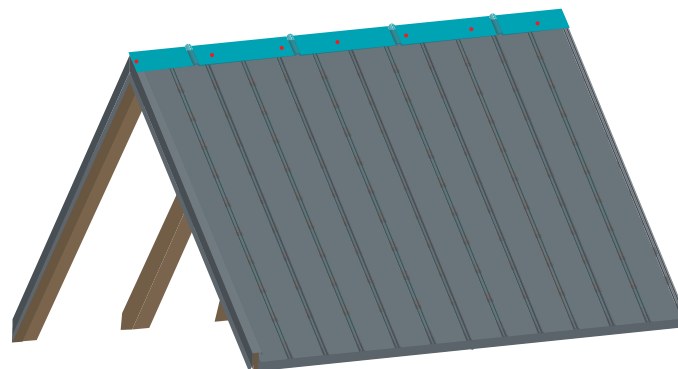
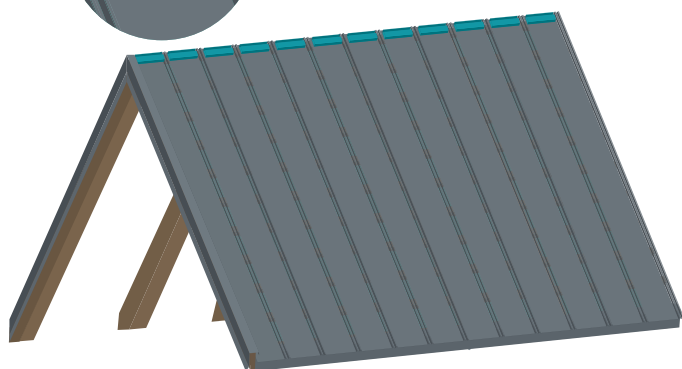

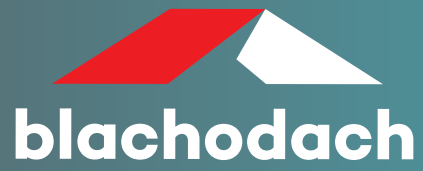

[www.blachodach.pl](http://www.blachodach.pl)

